

# PUERTAS DE ALUMINIO

PORTES EN ALUMINIUM

**STRUGAL**



# STRUGAL

Pionera en la fabricación de puertas en aluminio, STRUGAL se posiciona como referente en el sector, ofreciendo una completa selección de productos únicos en el mercado, puertas de interior, puertas de exterior, frentes de armario y rodapiés.

Técnicamente las puertas STRUGAL, aportan la solución a los problemas característicos de las puertas de madera. Son resistentes a la humedad y al contacto con el agua, son inmunes al ataque de microorganismos e insectos y conservan su forma original a través del tiempo, sin deteriorarse, ni desajustarse por el uso cotidiano. Estéticamente, permiten unificar en acabado, color y modelo, el conjunto de productos en una misma estancia, y así también, con las ventanas de aluminio.

La propuesta de puertas de STRUGAL, está basada en la innovación y el diseño, en línea con las tendencias actuales de la arquitectura y el interiorismo, desarrollando productos funcionales, perdurables y con estilo, que se adaptan a toda tipología de edificaciones y usos.

Pioneira no fabrico de portas de alumínio, a STRUGAL posiciona-se como referência no setor, oferecendo uma seleção completa de produtos únicos no mercado, portas de interior, portas de exterior, frentes de armários e rodapés.

Tecnicamente as portas STRUGAL proporcionam a solução para os problemas característicos das portas de madeira. São resistentes à humidade e ao contacto com a água, são imunes ao ataque de micro-organismos e insetos e conservam a sua forma original ao longo do tempo, sem se deteriorarem nem se desajustarem devido ao uso quotidiano. Esteticamente, permitem que se unifique em acabamento, cor e modelo, o conjunto de produtos numa mesma divisão, e de igual modo com as janelas de alumínio.

A proposta de portas da STRUGAL baseia-se na inovação e na conceção, em consonância com as tendências atuais da arquitetura e da decoração de interiores, desenvolvendo produtos funcionais, perduráveis e com estilo, que se adaptam a todas as tipologias de edificações e usos.

PUERTAS  
**DE ALUMINIO**  
PORTAS EN ALUMÍNIO



# ÍNDICE

ÍNDICE

<b>STRUGAL CORPORATIVO</b> STRUGAL corporativo	<b>GRUPO STRUGAL</b> ..... 6 Grupo STRUGAL
	<b>BIM</b> ..... 12
	<b>GARANTÍA</b> ..... 14 Garantía
	<b>STRUGAL GALLERY</b> ..... 16 STRUGAL Gallery
<b>PUERTAS DE ALUMINIO</b> Portas de alumínio	<b>SOLUCIONES BASADAS EN LA INNOVACIÓN</b> ..... 18 Soluções baseadas na inovação
	<b>EN ALUMINIO TODO SON VENTAJAS</b> ..... 20 Em alumínio são só vantagens
	<b>ROTURA DE PUENTE TÉRMICO   RODAPIÉ LED</b> ... 22 Rutura de ponte térmica   Rodapé LED
<b>PUERTAS DE INTERIOR ABATIBLES</b> Portas interiores rebatíveis	<b>PUERTAS DE INTERIOR</b> ..... 24 Portas de interior
	<b>COLECCIÓN LISA</b> ..... 26 Coleção lisa
	<b>COLECCIÓN FRESADA</b> ..... 30 Coleção fresada
	<b>COLECCIÓN INCRUSTACIÓN DE ALUMINIO</b> ..... 40 Coleção incrustação de alumínio
<b>PUERTAS DE INTERIOR CORREDERAS</b> Portas interiores de correr	<b>PUERTAS DE INTERIOR CORREDERAS</b> ..... 48 Portas interiores de correr
<b>PUERTAS PEATONALES EI30</b> Portas pedestres Ei30	<b>PUERTAS PEATONALES EI30</b> ..... 52 Portas pedestres Ei30
<b>PUERTAS DE EXTERIOR</b> Portas exteriores	<b>COLECCIÓN LISA, FRESADA E INCRUSTACIÓN DE ALUMINIO</b> ..... 58 Coleção lisa, fresada e incrustação de alumínio
	<b>COLECCIÓN CON DUELAS</b> ..... 64 Coleção Aduelas
	<b>COLECCIÓN CON VIDRIO</b> ..... 68 Coleção vidro
<b>FRENTES DE ARMARIO</b> Frentes de armários	<b>FRENTES DE ARMARIO</b> ..... 76 Frentes de armários
<b>RODAPIÉ</b> Rodapé	<b>RODAPIÉ</b> ..... 84 Rodapé
<b>NUESTRO COMPROMISO</b> O nosso compromisso	<b>DISEÑO PERSONALIZADO</b> ..... 88 Desing personalizado
	<b>ACABADOS</b> ..... 90 Acabamentos
	<b>ACCESORIOS Y COMPLEMENTOS</b> ..... 92 Acessórios e complementos
	<b>SOSTENIBILIDAD</b> ..... 96 Sustentabilidade
	<b>AL SERVICIO DEL INSTALADOR</b> ..... 98 Ao serviço do instalador
	<b>SOLVENCIA EN PRODUCCIÓN</b> ..... 100 Solvência em produção
	<b>SISTEMAS DE DISTRIBUCIÓN</b> ..... 102 Sistemas de distribuição



# GRUPO **STRUGAL**

Desde hace 40 años en STRUGAL tenemos claro que queremos ser los mejores compañeros de viaje de nuestros clientes, ayudándoles a crecer, superando sus expectativas y haciendo de sus proyectos y retos los nuestros.

Por eso, queremos ir más allá de un buen producto y aportar a nuestros clientes soluciones a la medida de sus proyectos. En STRUGAL diseñamos, fabricamos y distribuimos sistemas de cerramientos y fachadas para la arquitectura y la construcción que unan funcionalidad, creatividad y respeto por el medio ambiente.

Há mais de 40 que na STRUGAL queremos ser os melhores companheiros de viagem dos nossos clientes, ajudando-os a crescer, superando as suas expectativas e fazendo nossos os seus projetos e desafios.

Por isso, queremos ir mais além de um bom produto e proporcionar aos nossos clientes soluções diferenciadas à medida dos seus projetos. Na STRUGAL, desenhamos, fabricamos e distribuimos sistemas de caixilharia e fachadas para a arquitetura e para a construção que aliam funcionalidade, criatividade e respeito pelo ambiente.

**STRUGAL**

**STAC**

**NAZAN**



# NOS UNE EL DISEÑO

## UNIDOS PELO DESENHO

Unir estética y funcionalidad es un reto que compartimos. En STRUGAL sabemos la importancia que tienen los detalles, las líneas, los conceptos que subyacen detrás de cada forma.

Hacer tangible un concepto nunca ha sido fácil. Por eso, contamos con un equipo de trabajo multidisciplinar que nos permite conjugar innovación, tecnología y creatividad en el diseño y desarrollo de cada una de nuestras soluciones y sistemas.

Detrás de cada uno de nuestros productos hay todo un proceso de investigación, un reto que resolver, una idea, una solución para que tus proyectos se materialicen en espacios habitables de alto valor estético.

Unir estética e funcionalidade é um desejo que compartilhamos. Na STRUGAL, sabemos da importância que têm os detalhes, as linhas e os conceitos subjacentes a cada forma.

Conseguir que um conceito seja tangível nunca foi fácil. Por isso, contamos com uma equipa de trabalho multidisciplinar que nos permite conjugar inovação, tecnologia e criatividade no desenho e desenvolvimento de cada uma das nossas soluções e sistemas.

Por detrás de cada um dos nossos produtos existe todo um processo de investigação, um desejo de resolver problemas, uma ideia, uma solução para que os seus projetos se materializem em espaços habitáveis de elevado valor estético.



300.000 m<sup>2</sup> de instalaciones  
m<sup>2</sup> de instalações

26.000 t de aluminio al año  
t de alumínio por ano

180.000 uds. de ventanas y puertas de aluminio al año  
unidades de janelas e portas de alumínio por ano

70.000 uds. de ventanas de PVC al año  
unidades de janelas de PVC por ano

6 prensas de aluminio  
prensas de alumínio

5 plantas de lacado  
Instalações de lacagem

3 plantas de anodizado  
Instalações de anodização

## UNA SOLUCIÓN PARA CADA IDEA

UMA SOLUÇÃO PARA CADA IDEIA

Analizamos las necesidades de la arquitectura más contemporánea para lograr la excelencia. Trabajamos con la vista puesta en los máximos estándares de calidad y en la obtención de las más altas prestaciones para cada ventana, cada fachada y cada cerramiento.

Siempre a la vanguardia de nuestro sector, trabajamos una amplia gama de productos y acabados pensados para integrarse a la perfección en todo tipo de proyectos arquitectónicos.

Analisamos as necessidades da arquitetura mais contemporânea para alcançar a excelência. Trabalhamos a apontar para os mais elevados padrões de qualidade e na obtenção das mais altas prestações para cada janela, fachada e caixilharia.

Sempre na vanguarda do nosso sector, trabalhamos uma ampla gama de produtos e acabamentos pensados para se integrarem na perfeição em todo o tipo de projetos arquitetónicos.



# ESTAMOS **A TU LADO**

## ESTAMOS **AO SEU LADO**

La Red de Consultores Técnicos de STRUGAL (RED COTEC) compuesta por arquitectos e ingenieros de la edificación tiene como objetivo estar a tu lado en todo momento, asesorándote, resolviendo dudas o problemas y ayudándote a dar forma a tus proyectos. Este equipo se complementa con nuestra Oficina Técnica, especializada en ingeniería y arquitectura, pensada para darte un soporte técnico adaptado a tus necesidades y proyectos.

A Rede de Consultores Técnicos da STRUGAL (REDE COTEC), composta por arquitetos e engenheiros da edificação, tem por objetivo estar ao seu lado em qualquer momento, prestando consultoria, resolvendo dúvidas e problemas, e ajudando-o a dar forma aos seus projetos. Esta equipa é complementada com a nossa Oficina Técnica, especializada em Engenharia e Arquitetura, e pensada para lhe prestar suporte técnico adaptado às suas necessidades e projetos.

# UNA OFICINA TÉCNICA **A TU SERVICIO**

## UMA OFICINA TÉCNICA **AO SEU SERVIÇO**

Te ayudamos a optimizar tiempo y recursos. Ponemos a tu disposición nuestra Oficina Técnica para proporcionarte asistencia en:

- Elaboración de la memoria de carpintería y cálculo de resistencias.
- Cálculo energético para la optimización del aislamiento térmico.
- Asesoramiento en presupuestación e instalaciones.
- Seguimiento en obra.
- Departamento de Calidad que analiza todas las variables en cada procedimiento para que el producto final sea óptimo.

Ajudamo-lo a otimizar tempo e recursos. Colocamos à sua disposição a nossa Oficina Técnica para lhe proporcionar assistência:

- Elaboração da memória de caixilharia e cálculo de resistências.
- Cálculo energético para a otimização do isolamento térmico.
- Consultoria na orçamentação e na apresentação de instaladores.
- Acompanhamento da obra.
- Departamento de Qualidade que analisa todas as variáveis em cada procedimento para que o produto final seja ótimo.



1.500 profesionales a tu servicio  
profissionais ao seu serviço

---

40 años de experiencia  
anos de experiência

---

21 países en los que tenemos presencia  
países em que estamos presentes

**STRUGAL**

# BIM: AÚN MÁS EFICIENTES

**BIM: AINDA MAIS EFICIENTE**

En **STRUGAL** hemos digitalizado todo nuestro catálogo de sistemas, disponible desde cualquier aplicación BIM. Ahora, nuestros productos tienen réplicas digitales, convertidos en objetos inteligentes que contienen gran cantidad de información del sistema, reproduciendo virtualmente su comportamiento en la realidad. De esta forma, seas diseñador, arquitecto o ingeniero ahora puedes acceder e integrar toda esta información digital a tus proyectos de forma sencilla.

El BIM o Building Information Modeling está suponiendo una auténtica revolución en los procesos y forma de trabajar para los profesionales de la construcción. Basado en reproducción 3D de cada uno de los elementos constructivos, posibilita el diseño paramétrico de forma sencilla, rápida y completa.

Na **STRUGAL**, digitalizamos todo o nosso catálogo de sistemas, disponível em qualquer aplicação BIM. Agora, os nossos produtos têm réplicas digitais, convertidos em objetos inteligentes que contêm grande capacidade de informação do sistema, reproduzindo virtualmente o seu comportamento na realidade. Desta forma, quer seja desenhador, arquiteto ou engenheiro agora pode aceder e integrar toda esta informação digital aos seus projetos, de forma simples.

O BIM ou Building Information Modeling está a assumir uma verdadeira revolução nos processos e formas de trabalho dos profissionais da construção. Baseado na reprodução 3D de cada um dos elementos construtivos, permite o desenho paramétrico de forma simples, rápida e completa.







## RED COTEC

La Red de Consultores Técnicos de STRUGAL tiene como objetivo estar a tu lado en todo momento, asesorándote, resolviendo dudas y problemas, y ayudándote a dar forma a tus proyectos.

A Rede de Consultores Técnicos STRUGAL com o objetivo de estar ao seu lado em todos os momentos, aconselhando-o, resolvendo dúvidas e problemas, e ajudando a moldar os seus projetos.



## DPTO. DE ESTUDIOS

Diseño de soluciones BIM a medida que se adaptan a cada una de las particularidades de tus proyectos.

Desenho de soluções BIM à medida, que se adaptam à cada uma das particularidades dos seus projetos.



## OFICINA TÉCNICA

Nuestro equipo de ingeniería y arquitectura te ayudará a optimizar tiempo y recursos, dándote un soporte técnico adaptado a tus necesidades.

A nossa equipe de engenharia e arquitetura ajudará a otimizar tempo e recursos, dando um suporte técnico adaptado às suas necessidades.



## WEB ACTUALIZADA

Nuestro contenido conectado con la plataforma garantiza que la descarga siempre esté actualizada.

O nosso conteúdo ligado à plataforma garante que o descarregamento esteja sempre atualizado.

# ACCEDE A NUESTRA BIBLIOTECA STRUGAL

ACCEDE Á NOSSA  
BIBLIOTECA STRUGAL



Ya puedes entrar en nuestra biblioteca desde cualquier lugar mediante este **código QR** o desde la siguiente url:

[www.STRUGAL.com/bim](http://www.STRUGAL.com/bim)

Já pode entrar na nossa biblioteca desde qualquer lugar mediante este código QR ou a partir do seguinte url:

[www.STRUGAL.com/bim](http://www.STRUGAL.com/bim)

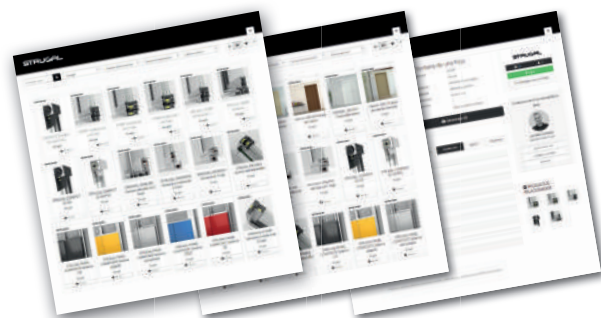



# GARANTÍA STRUGAL

## MATERIA PRIMA

Matéria-prima

STRUGAL selecciona sus proveedores de materias primas y componentes, bajo un estricto control de calidad y elige a los fabricantes que destacan por cualidades técnicas, de producción y servicio.

A STRUGAL seleciona os seus fornecedores de matérias-primas e componentes, sob um rigoroso controlo de qualidade e escolhe os fabricantes que se destacam em termos de qualidades técnicas, de produção e serviço.

## PRODUCCIÓN

Produção

STRUGAL cuenta con maquinaria de tecnología avanzada, con un equipo humano especializado, y con un riguroso control de calidad, que garantizan los estándares de calidad de producción establecidos y en consecuencia, la satisfacción del cliente con el producto terminado.

A STRUGAL conta com maquinaria de tecnologia avançada, com uma equipa humana especializada e com um rigoroso controlo de qualidade, que garantem os padrões de qualidade de produção estabelecidos e, por conseguinte, a satisfação do cliente com o produto acabado.

## INSTALACIÓN

Instalação

STRUGAL, ofrece formación a profesionales especializados del sector, para realizar la correcta instalación de los productos y así eliminar incidencias producidas por el desconocimiento del montaje en obra.

A STRUGAL oferece formação a profissionais especializados do setor, para efetuar a instalação correta dos produtos e, desta forma, eliminar incidentes provocados pelo desconhecimento da montagem na obra.

## LA CONFIANZA DEL CONOCIMIENTO

La calidad del producto final STRUGAL, se fundamenta en los estrictos llevados a cabo, tanto en laboratorios oficiales externos, nacionales e internacionales, como por su personal técnico en los bancos de ensayo propios.

A qualidade do produto final STRUGAL assenta nos ensaios levados a cabo, tanto em laboratórios oficiais externos, nacionais e internacionais, como pelo seu pessoal técnico em bancos de ensaios próprios.



\*Consultar en sección de Garantía  
[www.strugal.com](http://www.strugal.com)

\*Consultar a secção de Garantia  
[www.strugal.com](http://www.strugal.com)



## GARANTÍA HASTA 10 AÑOS\*

Disfruta de la tranquilidad de saber que STRUGAL esta ahí para ti si lo necesitas.

**GARANTIA HASTA 10 ANOS\***. Desfrute da tranquilidade de saber que a STRUGAL esta presente para si, se necessitar.





**STRUGAL**  
GALLERY





# ESPACIOS

## STRUGAL GALLERY

**ARQUITECTURA Y DISEÑO.**  
**FORMACIÓN. SHOWROOM.**  
**EXPOSICIONES.**

Bienvenido al punto de encuentro de profesionales de la construcción y el diseño.

**STRUGAL Gallery** pone a tu disposición un espacio para asistir a jornadas técnicas y prácticas relacionadas con el sector del cerramiento. Conviértelo en tu nueva oficina celebrando reuniones y sesiones de trabajo.

Visita con tus clientes el showroom de productos **STRUGAL**, un espacio en el que el diseño, la cercanía y la arquitectura son los protagonistas.

# ESPAÇOS

## STRUGAL GALLERY

**ARQUITETURA E DESIGN.**  
**FORMAÇÃO. SHOWROOM.**  
**EXPOSIÇÕES.**

Bem-vindo ao ponto de encontro de profissionais da construção e do design.

**STRUGAL Gallery** oferece a todos um espaço para participar em conferências técnicas e práticas relacionadas ao sector do Alumínio. Converta-o no seu novo escritório realizando reuniões e sessões de trabalho.

Visite com seus clientes o showroom de produtos **STRUGAL**, um espaço em que design, proximidade e arquitetura são os protagonistas.

**STRUGAL**  
GALLERY

# SOLUCIONES BASADAS EN LA INNOVACIÓN

## SOLUÇÕES BASEADAS NA INOVAÇÃO

STRUGAL tras una evolución de un producto convencional del mercado de la madera, propone un producto exclusivo fabricado en aluminio, aumentando las prestaciones básicas de la puerta e innovando en diseño y composición. La Puerta STRUGAL.

A STRUGAL faz evoluir um produto convencional do mercado da madeira, e propõe um produto exclusivo fabricado em alumínio, aumentando as prestações básicas da porta e inovando em termos de conceção e composição. A Porta STRUGAL.

- Está diseñada en sistema block, que permite una práctica instalación. El anclaje se hace mediante piezas de polipropileno atornilladas del marco al premarco. Reduce tiempo de montaje en obra y la generación de escombros y desperdicios.
  - En block se adapta a la medida del tabique en obra. Los marcos de puerta interior, están diseñados en diferentes medidas y los marcos de puerta exterior, se ajustan con los tapajuntas extensibles a la medida requerida.
  - En el marco incorpora una junta perimetral, que garantiza mayor estanqueidad y reducción del ruido.
  - Tiene la hoja canteada por los cuatro lados, esto aporta hermeticidad e impide que penetre el agua, la humedad y cualquier tipo de insecto o microorganismo.
  - Incluye el conjunto de solera inferior que impide el paso del viento, el agua, la suciedad y el ruido al interior desde el exterior.
  - Dispone los tapajuntas clipados al marco, permite montarlos y desmontarlos fácilmente.
  - Se han desarrollado diferentes tipos de puerta que dan respuesta a cada necesidad. puerta interior abatible y corredera, puerta exterior y puerta exterior con rotura de puente térmico y puerta con características de resistencia al fuego.
  - Se fabrica en medidas estándar del mercado y en medidas especiales.
  - También se han creado productos complementarios a las puertas de aluminio, como los frentes de armario con aperturas abatibles y correderas, rodapiés y rodapiés con LED, con los mismos principios de diseño y composición.
- Foi concebida em sistema block, que permite uma instalação prática. A fixação é efetuada mediante peças de polipropileno aparafusadas do aro ao pré-aro. Reduz a tempo de montagem na obra e a geração de escombros e desperdícios.
  - Em block adapta-se à medida da divisória na obra. Os aros de porta interior foram concebidos em diferentes medidas e os aros de porta exterior ajustam-se com os tapajuntas extensíveis à medida exigida.
  - No aro incorpora uma junta perimetral, que garante uma maior estanquidade e redução do ruído.
  - Tem a folha esquadriada nos quatro lados. Isto proporciona hermeticidade e impede a penetração da água, da humidade e de qualquer tipo de inseto ou micro-organismo.
  - Inclui o conjunto de soleira inferior, impede a passagem do vento, da água, da sujidade e do ruído para o interior a partir do exterior.
  - Dispõe os tapajuntas grampeados ao aro, permite a montagem e desmontagem fáceis dos mesmos.
  - Foram desenvolvidos diferentes tipos de portas que dão resposta a cada necessidade. porta interior rebatível e corrediça, porta exterior e porta exterior com rutura de ponte térmica e porta com características de resistência ao fogo.
  - São fabricadas em medidas standard do mercado e nas medidas especiais.
  - Também foram criados produtos complementares às portas de alumínio, como as frentes de armários com aberturas rebatíveis e corrediças, rodapés e rodapés com LED, com os mesmos princípios de conceção e composição.





# EN ALUMINIO TODO SON VENTAJAS

## EM ALUMÍNIO SÃO SÓ VANTAGENS



### ANTI-HUMEDAD

Anti-humidade

Las puertas STRUGAL son resistentes a la humedad y al contacto con el agua.

As portas STRUGAL são resistentes à humidade e ao contacto com a água.



### ANTI-MICROORGANISMOS

Anti-micro-organismos

Son inmunes a los microorganismos: 100% efectivo contra la carcoma, termitas y demás insectos.

São imunes aos micro-organismos: 100% efetivo contra o caruncho, térmitas e restantes insetos.



### DE FÁCIL MONTAJE

De montagem fácil

Son fáciles de montar y desmontar. Su colocación no genera escombros ni desperdicios.

São fáceis de montar e desmontar. A sua colocação não gera escombros nem desperdícios.



### FÁCIL MANTENIMIENTO

Manutenção fácil

Son de fácil limpieza y mantenimiento. São de limpeza e manutenção fáceis.



### VERSÁTILES

Versáteis

Se pueden instalar en premarcos tanto de aluminio como de madera.

Podem-se instalar em pré-aros, tanto de alumínio como de madeira.





## DE DISEÑO

### De conceção

Permiten un diseño personalizado.

Permitem uma conceção personalizada.



## FUNCIONALES

### Funcionais

Disponen de tapajuntas de fácil colocación para montar y desmontar a la hora de pintar.

Dispõem de tapajuntas de colocação fácil para colocar ou retirar na hora de pintar.



## SEGURAS

### Seguras

Ofrecen un notable incremento en seguridad. Puertas exteriores antirobo.

Oferecem um notável aumento da segurança. Portas exteriores antirroubo.



## ECOLÓGICAS

### Ecológicas

Son puertas ecológicas respetuosas con el medio ambiente.

São portas ecológicas respeitadoras do meio ambiente.



## AISLAMIENTO TÉRMICO

### Isolamento térmico

Aislamiento de la temperatura exterior con la rotura de puente térmico. Aporta mayor confort en el ambiente interior y contribuye considerablemente al ahorro energético.

Isolamento da temperatura exterior com a rutura de ponte térmica. Proporciona um maior conforto no ambiente interior e contribui consideravelmente para a poupança de energia.



## AJUSTABLES

### Ajustáveis

Se ajustan a la medida disponible en obra.

Ajustam-se à medida disponível na obra.



## ANTI-BACTERIANAS

### Antibacterianas

Se pueden suministrar con acabado anti-bacteriano.

Podem ser fornecidas com acabamento antibacteriano.

# ROTURA DE PUENTE TÉRMICO PUERTAS DE EXTERIOR

RUPTURE DE PONT THERMIQUE | PORTES D'EXTÉRIEUR

Nuestras puertas de aluminio están diseñadas para ofrecer **altas prestaciones a múltiples niveles**. Desde su elevado nivel de seguridad antirrobo, a su inmunidad ante bacterias, microorganismos o carcinoma. Su durabilidad y resistencia están fuera de toda duda.

Ahora, además, elevamos la capacidad de aislamiento de nuestras puertas de exterior, gracias a la inclusión de **ROTURA DE PUENTE TÉRMICO (RPT)**. Disfruta de un hogar más protegido frente a las diferencias térmicas, el aire y el agua.

As nossas portas de alumínio foram concebidas para oferecerem altas prestações a múltiplos níveis. Desde o seu alto nível de segurança antirroubo, até à sua imunidade a bactérias, micro-organismos ou caruncho. A sua duração e resistência estão fora de qualquer dúvida.

Agora, além disso, elevamos a capacidade de isolamento das nossas portas de exterior, graças à inclusão de **RUTURA DE PONTE TÉRMICA (RPT)**. Desfrute de uma casa mais protegida contra as diferenças térmicas, o ar e a água.

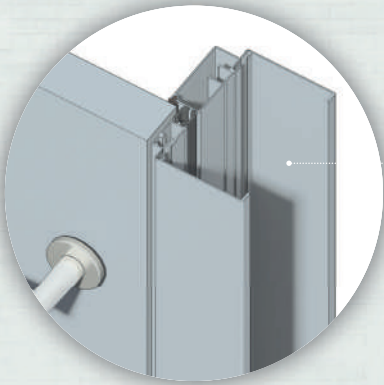

#### MARCO CON RPT

Los marcos de aluminio con rotura de puente térmico aseguran una mayor protección térmica.

#### ARO COM RPT

Os aros de alumínio com rutura de ponte térmica garantem uma maior proteção térmica.

#### POSSIBILIDAD PERFIL SOLERA CON RPT

El PERFIL SOLERA con rotura de puente térmico mejora la estanquidad al agua y permeabilidad al aire de la puerta. Además su mínimo grosor no supone una barrera arquitectónica.

#### POSSIBILIDADE PERFIL SOLEIRA COM RPT

O PERFIL SOLEIRA com rutura de ponte térmica melhora a estanquidade à água e permeabilidade ao ar da porta. Além disso, a sua espessura reduzida não constitui uma barreira arquitetónica.

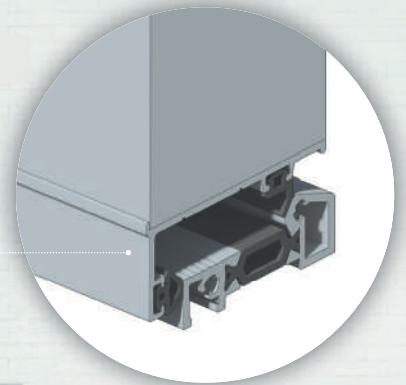

STRUGAL



# RODAPIÉ | CON LED

## RODAPÉ | COM LED

Los RODAPIÉS de aluminio STRUGAL son **la alternativa a los RODAPIÉS de madera** y son resistentes a la humedad y al contacto con el agua.

De sencilla instalación, se colocan mediante dos perfiles clipados entre sí y atornillados por uno de ellos a la pared que facilita su montaje y desmontaje.

Presentan múltiples acabados y los puedes encontrar en **VERSIÓN CON LED**.

Os RODAPÉS de alumínio STRUGAL são a grande alternativa aos RODAPÉS de madeira, e são resistentes à humidade e ao contacto com a água.

De instalação simples, são colocados mediante dois perfis grampeados entre si e aparafusados.

Apresentam múltiplos acabamentos e os pode encontrá-los em **VERSÃO COM LED**.



### TAPAJUNTAS

Encuentros enrasados entre el TAPAJUNTAS y el RODAPIÉ.

Homogeneidad de acabados.

Ancho de tapajuntas:

**45 - 70 - 90 mm.**

### TAPAJUNTAS

Encuentros nivelados entre o TAPAJUNTAS e o RODAPÉ.

Homogeneidade de acabamentos.

Largura dos tapajuntas:

**45 - 70 - 90 mm.**

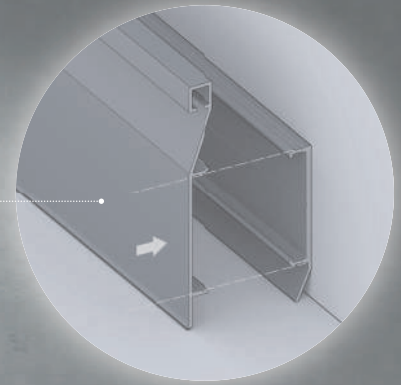

### RODAPIÉ DESMONTABLE

Este RODAPIÉ está compuesto por dos perfiles clipados entre sí. Esto facilita el montaje y desmontaje tanto para RODAPIÉ simple como con LED.

### RODAPÉ DESMONTÁVEL

Este RODAPÉ é composto por dois perfis grampeados entre si. Isto facilita a montagem e desmontagem, tanto para RODAPÉ simples, como com LED.



### RODAPIÉ CON LED

Diseñados para incluir una tira LED en su interior, consiguiendo así una iluminación indirecta con propósitos decorativos o de señalización.

### RODAPÉ COM LED

Concebidos para incluir uma tira LED no seu interior, conseguindo-se assim uma iluminação indireta com propósitos decorativos ou de sinalização.

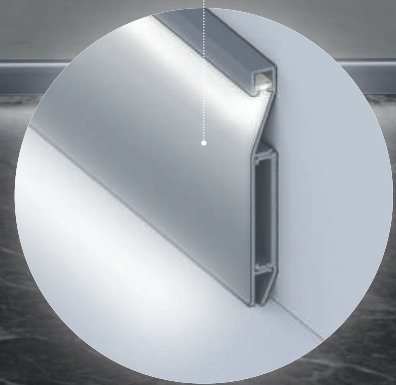

# PUERTAS DE INTERIOR

## PORTAS DE INTERIOR



Opción 2 hojas. Opção 2 folhas.

Una alternativa novedosa en aluminio que ofrece una solución eficaz y definitiva a los problemas de la madera. Diseño personalizado a cada necesidad.

Estéticamente permite unificar acabados con las puertas exteriores, frentes de armario, ventanas y rodapiés.

Opción de colocación de fijo superior y laterales.

Uma alternativa inovadora em alumínio que oferece uma solução eficaz e definitiva para os problemas da madeira. Conceção personalizada para cada necessidade.

Esteticamente, permite a unificação de acabamentos com as portas exteriores, frentes de armários, janelas e rodapés.

Opção de colocação de fixo superior e laterais.



# Colección lisa

Coleção lisa

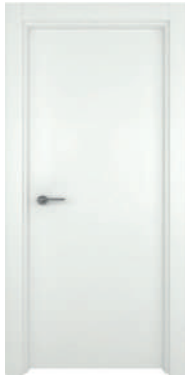

STRUGAL A 100 C



STRUGAL A 100 OB



STRUGAL A 100 3VE



STRUGAL A 100 4VE



STRUGAL A 100 1VEL



STRUGAL A 100 1VAL



STRUGAL A 100 3VA



STRUGAL A 100 4VA



STRUGAL F 100 C



STRUGAL F 100 C/V



Vidrios de fijos: no incluidos.  
Vidros de fixos: não incluídos.



Vidrios de puertas: no incluidos.  
Vidros de portas: não incluídos.



Modelos en stock, entrega rápida.  
Modelos em stock, entrega rápida.

Opción de colores especiales bajo pedido.  
Opção de cores especiais a pedido.



**ACABADOS STOCK. ACABAMENTOS STOCK.**  
Ver disponibilidad. Ver disponibilidade.







COLECCIÓN LISA  
COLEÇÃO LISA

**STRUGAL A 100 C**



COLECCIÓN LISA  
COLEÇÃO LISA

**STRUGAL A 100 1VEL**





COLECCIÓN LISA  
COLEÇÃO LISA

**STRUGAL A 100 4VA**

# Colección fresada

## Coleção fresada



Vidrios de fijos: no incluidos.  
Vidros de fixos: não incluídos.



Vidrios de puertas: no incluidos.  
Vidros de portas: não incluídos.



Modelos en stock, entrega rápida.  
Modelos em stock, entrega rápida.

Opción de colores especiales bajo pedido.  
Opção de cores especiais a pedido.



**ACABADOS STOCK. ACABAMENTOS STOCK.**  
Ver disponibilidad. Ver disponibilidade.



STRUGAL



COLECCIÓN FRESADA  
COLEÇÃO FRESADA

**STRUGAL A 200 4FH1**



COLECCIÓN FRESADA  
COLEÇÃO FRESADA

**STRUGAL A 200 2FH**



COLECCIÓN FRESADA  
COLEÇÃO FRESADA

**STRUGAL A 200 4FH2**



COLECCIÓN FRESADA  
COLEÇÃO FRESADA

**STRUGAL A 200 2FV**





COLECCIÓN FRESADA  
COLEÇÃO FRESADA

**STRUGAL A 200 2FV/V**



COLECCIÓN FRESADA  
COLEÇÃO FRESADA

**STRUGAL A 200 2FH1FV**





COLECCIÓN FRESADA  
COLEÇÃO FRESADA

**STRUGAL A 200 4FH2FV**



COLECCIÓN FRESADA  
COLEÇÃO FRESADA

**STRUGAL A 200 2PF**



COLECCIÓN FRESADA  
COLEÇÃO FRESADA

**STRUGAL A 200 2PF/V**

# Colección incrustación de aluminio

Coleção incrustação de alumínio



STRUGAL A 300 4IH1



STRUGAL A 300 4IH1/V

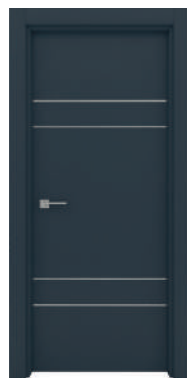

STRUGAL A 300 4IH2



STRUGAL A 300 4IH2/V



STRUGAL A 300 2IH1



STRUGAL A 300 2IH1/V

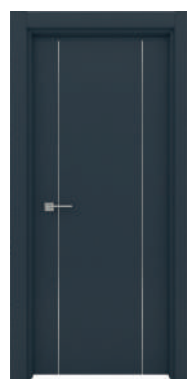

STRUGAL A 300 2IV

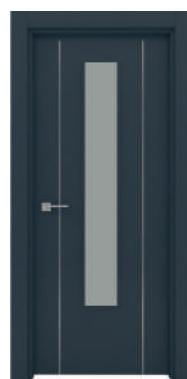

STRUGAL A 300 2IV/V



STRUGAL F 100 C  
STRUGAL F 100 C/V



Vidrios de fijos: no incluidos.  
Vidros de fixos: não incluídos.



Vidrios de puertas: no incluidos.  
Vidros de portas: não incluídos.

Opción de colores especiales bajo pedido.  
Opção de cores especiais a pedido.





COLECCIÓN INCRUSTACIONES DE ALUMINIO  
COLEÇÃO INCRUSTAÇÕES DE ALUMÍNIO

**STRUGAL A 300 4IH1**



COLECCIÓN INCRUSTACIONES DE ALUMINIO  
COLEÇÃO INCRUSTAÇÕES DE ALUMÍNIO

**STRUGAL A 300 4IH2**



COLECCIÓN INCRUSTACIONES DE ALUMINIO  
COLEÇÃO INCRUSTAÇÕES DE ALUMÍNIO

**STRUGAL A 300 4IH2/V**



COLECCIÓN INCRUSTACIONES DE ALUMINIO  
COLEÇÃO INCRUSTAÇÕES DE ALUMÍNIO

**STRUGAL A 300 2IH1**





COLECCIÓN INCRUSTACIONES DE ALUMINIO  
COLEÇÃO INCRUSTAÇÕES DE ALUMÍNIO

**STRUGAL A 300 2IH1/V**



COLECCIÓN INCRUSTACIONES DE ALUMINIO  
COLEÇÃO INCRUSTAÇÕES DE ALUMÍNIO

**STRUGAL A 300 2IV**

# Características técnicas

## Características técnicas



### Colección Lisa | Fresada | Incrustación de Aluminio

Coleção lisa | Fresada | Incrustação de Alumínio

#### MEDIDAS ESTÁNDAR BLOCK

Medidas standard block

MEDIDA HOJA Medida folha		MEDIDA HOJA + MARCO Medida folha + aro	
Ancho (mm) Largura	Alto (mm) Altura	Ancho (mm) Largura	Alto (mm) Altura
620	2030 / 2110	659	2055 / 2135
720	2030 / 2110	759	2055 / 2135
820	2030 / 2110	859	2055 / 2135
920	2030 / 2110	959	2055 / 2135

#### MEDIDAS ESPECIALES

Medidas especiais

#### MEDIDA TOTAL HOJA + MARCO

Medida total folha + aro

Ancho (mm) Largura	Alto (mm) Altura
Máx: 1200	Máx: 2700

#### NORMATIVA

Normativa

**REDUCCIÓN ACÚSTICA 25 dB**  
**UNE EN 10140:2011**

*Redução acústica 25 db*  
*Une en 10140:2011*

#### MEDIDAS TAPAJUNTAS / SOLAPES

Medidas tapajuntas/remates

45 mm / 70 mm / 90 mm  
Ext 90 x 42 mm / Ext 90 x 142 mm

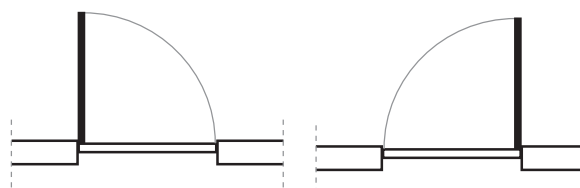

#### APERTURA IZQUIERDA\*

Abertura esquerda

#### APERTURA DERECHA\*

Abertura direita

\*Vista desde el exterior.  
\*Vista a partir do exterior.



# PUERTAS DE INTERIOR CORREDERAS

## PORTAS DE INTERIOR DE CORRER



**Opción 2 hojas.** Opção 2 folhas.



**Todos los modelos abatibles se pueden hacer correderas. Los modelos en stock son los mismos que en las puertas practicables.**

Todos os modelos rebatíveis podem ser efetuados como modelos de correr. Os modelos em stock são os mesmos que nas portas de correr.

Una alternativa novedosa en aluminio que ofrece una solución eficaz y definitiva a los problemas de la madera, con sistema de apertura corredera, en armazón encastrable en tabique de obra o panel de yeso, que permite el aprovechamiento máximo del espacio en las estancias que así lo requieran. Diseño personalizado a cada necesidad.

Estéticamente permite unificar acabados con las puertas exteriores, frentes de armario, ventanas y rodapiés.

Uma alternativa inovadora em alumínio que oferece uma solução eficaz e definitiva para os problemas da madeira, com sistema de abertura de correr, em armação encastrável em divisória de obra ou painel de gesso, que permite o aproveitamento máximo do espaço nas divisões que o exijam. Conceção personalizada para cada necessidade.

Esteticamente, permite a unificação de acabamentos com as portas exteriores, frentes de armários, janelas e rodapés.







COLECCIÓN PUERTA CORREDERA  
COLEÇÃO PORTA DE CORRER

**STRUGAL A 300 2IV  
CORREDERA**





COLECCIÓN PUERTA CORREDERA  
COLEÇÃO PORTA DE CORRER

**STRUGAL A 100 C  
CORREDERA**

# PUERTAS PEATONALES EI30

## PORTAS PEDONAIIS EI30



Solera. Solera.

Puerta con prestaciones de resistencia al fuego durante 30 minutos y resistencia al impacto. excelente solución técnica y estética dirigida a hoteles, oficinas y viviendas unifamiliares y plurifamiliares.

Posibilidad de adaptación a la cerradura determinada, según requerimientos del proyecto.

Estéticamente permite unificar acabados con las puertas interiores, frentes de armario, ventanas y rodapiés.

Porta com prestações de resistência ao fogo durante 30 minutos e resistência ao impacto. excelente solução técnica e estética destinada a hotéis, escritórios e habitações.

Possibilidade de adaptação à fechadura determinada, conforme requisitos do projeto.

Esteticamente, permite a unificação de acabamentos com as portas interiores, frentes de armários, janelas e rodapés.



304





COLECCIÓN PUERTAS DE EXTERIOR EI30  
COLEÇÃO PORTAS DE EXTERIOR EI30

**STRUGAL EI30 400 2H**

# Características técnicas

Technical characteristics



## Puerta peatonal con características de resistencia al fuego EI30

Porta peatonal com características de resistência ao fogo EI30.

### MEDIDAS ESTÁNDAR BLOCK

Medidas standard block

### INSTALACIÓN A PREMARCO

Instalação a pré-aro

MEDIDA HOJA Medida folha		MEDIDA HOJA + MARCO Medida folha + aro	
Ancho (mm) Largura	Alto (mm) Altura	Ancho (mm) Largura	Alto (mm) Altura
820	2030	860	2053
820	2110	860	2133
920	2030	960	2053
920	2110	960	2133

### NORMATIVA

Normativa

**CLASIFICACIÓN EI30 UNE EN 16034-1: 2016**  
Classificação EI30 *une en 16034-1: 2016*

**CLASIFICACIÓN CLASE 5 IMPACTO UNE EN 13049:2003**  
Classificação classe 5 impacto  
*une en 13049:2003*

**CLASIFICACIÓN CATEGORÍA 5 UNE EN 1191**  
Classificação categoria 5 *une en 1191*

### MEDIDAS ESPECIALES

Medidas especiais

### MEDIDA TOTAL HOJA + MARCO

Medida total folha + aro

Ancho (mm) Largura	Alto (mm) Altura
Max: 1040	Max: 2423

### MEDIDAS MARCO PUERTA EI30

Medidas aro da porta EI30

120x31 mm

### MEDIDAS TAPAJUNTAS / SOLAPES

Medidas tapajuntas/remate

45 mm / 70 mm / 90 mm  
Ext 90 x 42 mm / Ext 90 x 142 mm

# PUERTAS DE EXTERIOR

## PORTAS DE EXTERIOR



Opción 2 hojas. Opção 2 folhas.

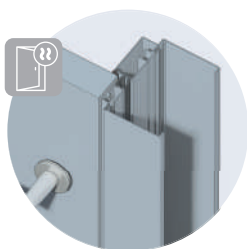

**Opción rotura del puente térmico.** Opção rutura da ponte térmica.

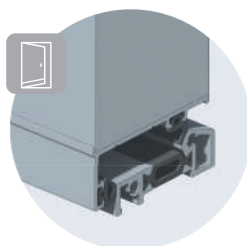

**Solera.** Solera.

Diseñada para ofrecer seguridad antirrobo, resistencia y durabilidad. Añaden valor de diseño y estilo al conjunto de la vivienda.

La incorporación del conjunto de solera inferior, garantiza la estanqueidad, al bloquear el paso del viento, del agua, la suciedad y el ruido que proviene del exterior.

Aislamiento de la temperatura exterior con la variable del marco y solera con rotura de puente térmico. Aporta mayor confort en el ambiente interior y contribuye considerablemente al ahorro energético.

Estéticamente permite unificar acabados con las puertas interiores, puertas exteriores, ventanas y rodapiés.

Opción de colocación de fijos superior y laterales.

Concebida para oferecer segurança antirroubo, resistência aos agentes do ambiente e duração. Acrescentam valor de conceção e estilo ao conjunto da habitação.

A incorporação do conjunto de soleira inferior garante a estanquidade, pelo facto de bloquear a passagem do vento, da água e da sujidade proveniente do exterior. Também reduz a passagem do ruído aéreo exterior.

Isolamento da temperatura exterior com a variável do aro e soleira com rutura de ponte térmica. Proporciona maior conforto no ambiente interior e contribui consideravelmente para a poupança de energia.

Esteticamente, permite a unificação de acabamentos com as portas interiores, portas exteriores, janelas e rodapés.

Opção de colocação de fixo superior e laterais.





# Colección lisa, fresada e incrustación de aluminio

Coleção lisa, fresada e incrustação de alumínio



Opción rotura del puente térmico. Opção rutura da ponte térmica.



STRUGAL A 400 C



STRUGAL A 400 4H



STRUGAL A 400 2H



STRUGAL A 400 6H



STRUGAL A 400 6H2V



STRUGAL A 400 2V1



STRUGAL A 400 2V2



STRUGAL A 400 2H1V



STRUGAL A 400 4V



STRUGAL F400C  
STRUGAL F400 2H



STRUGAL F400 4H1



STRUGAL F400 H2



STRUGAL F400 1V



STRUGAL F400 1DIV



STRUGAL F400 2DIV



STRUGAL F400 3DIV



STRUGAL F400 4DIV



STRUGAL F400 5DIV



STRUGAL F400 6DIV



Vidrios de fijos: no incluidos.  
Vidros de fixos: não incluidos.



Modelos en stock, entrega rápida.  
Modelos em stock, entrega rápida.

Opción de colores especiales bajo pedido.  
Opção de cores especiais a pedido.

Fresado Incrustación  
Fresagen Incrustação



Incrustación fuera de stock.  
Incrustação fuera de stock.



ACABADOS STOCK. ACABAMENTOS STOCK.

Ver disponibilidad. Ver disponibilidade.



STRUGAL





COLECCIÓN LISA, FRESADA  
E INCRUSTACIÓN DE ALUMINIO  
COLEÇÃO LISA, FRESADA E  
INCRUSTAÇÃO DE ALUMÍNIO

**STRUGAL A 400 C**



COLECCIÓN LISA, FRESADA  
E INCRUSTACIÓN DE ALUMINIO  
COLEÇÃO LISA, FRESADA E  
INCRUSTAÇÃO DE ALUMÍNIO

**STRUGAL A 400 2H**





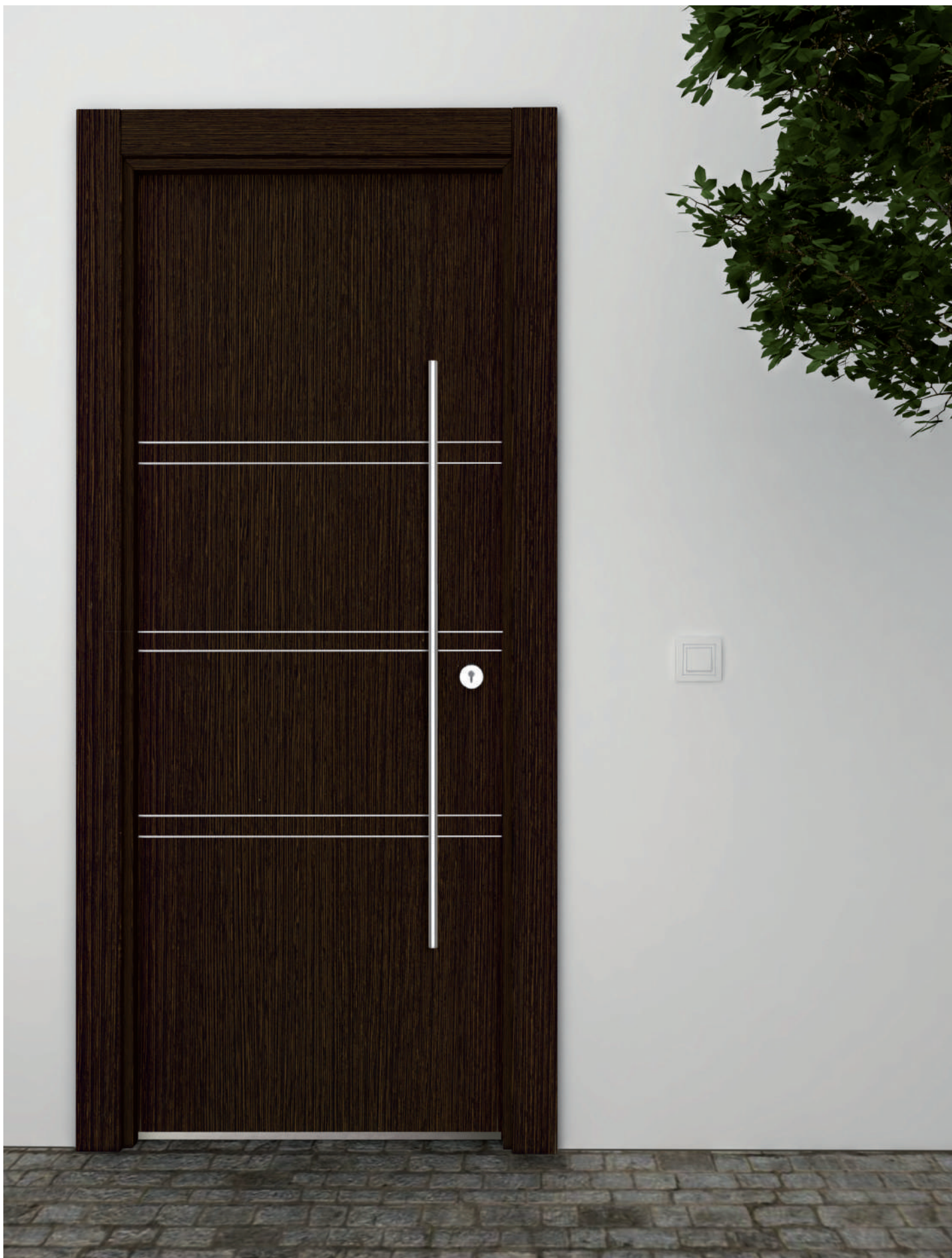

COLECCIÓN LISA, FRESADA  
E INCRUSTACIÓN DE ALUMINIO  
COLEÇÃO LISA, FRESADA E  
INCRUSTAÇÃO DE ALUMÍNIO

**STRUGAL A 400 6H**





COLECCIÓN LISA, FRESADA  
E INCRUSTACIÓN DE ALUMINIO  
COLEÇÃO LISA, FRESADA E  
INCRUSTAÇÃO DE ALUMÍNIO

**STRUGAL A 400 6H2V**







COLECCIÓN LISA, FRESADA  
E INCRUSTACIÓN DE ALUMINIO  
COLEÇÃO LISA, FRESADA E  
INCRUSTAÇÃO DE ALUMÍNIO

**STRUGAL A 400 2H1V**



# Colección duelas

## Coleção aduelas



Opción rotura del puente térmico. Opção rutura da ponte térmica.

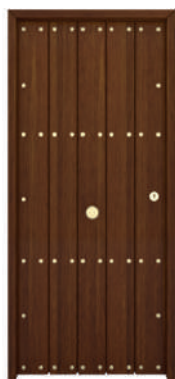

STRUGAL A 500 D1



STRUGAL A 500 D2



STRUGAL A 500 D3



STRUGAL F  
500 C



STRUGAL F  
500



STRUGAL F  
500 3V2



STRUGAL F  
500 1V2

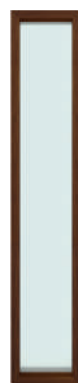

STRUGAL F  
500 1V



STRUGAL F  
500 1DIV



STRUGAL F  
500 2DIV



STRUGAL F  
500 3DIV



STRUGAL F  
500 4DIV



STRUGAL F  
500 5DIV

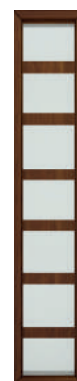

STRUGAL F  
500 6DIV



Vidrios de fijos: no incluidos.  
Vidros de fijos: não incluídos.





COLECCIÓN PUERTAS DE EXTERIOR CON DUELAS  
COLEÇÃO PORTAS DE EXTERIOR COM ADUELAS

**STRUGAL A 500 D1 + F500 1VZ**





COLECCIÓN PUERTAS DE EXTERIOR CON DUELAS  
COLEÇÃO PORTAS DE EXTERIOR COM ADUELAS

**STRUGAL A 500 D1**



COLECCIÓN PUERTAS DE EXTERIOR CON DUELAS  
COLEÇÃO PORTAS DE EXTERIOR COM ADUELAS

**STRUGAL A 500 D3**

# Colección vidrio

## Coleção vidro



Opción rotura del puente térmico. Opção rutura da ponte térmica.



STRUGAL A 600 1VEL



STRUGAL A 600 2VEL



STRUGAL A 600 3VE



STRUGAL A 600 5VE



STRUGAL A 600 3VA



STRUGAL A 600 4VE



STRUGAL A  
600 F1VA



STRUGAL A  
600 1DIV



STRUGAL A  
600 2DIV



STRUGAL A  
600 3DIV



STRUGAL A  
600 4DIV



STRUGAL A  
600 5DIV



STRUGAL A  
600 6DIV

Composición : 4+4/25/4+4, con butiral translúcido en los dos laminares.  
Composição: 4+4/25/4+4, com butiral translúcido nos dois laminados.



Vidrios de fijos: no incluidos.  
Vidros de fixos: não incluídos.

Fresado Incrustación  
Fresagen Incrustação







COLECCIÓN PUERTAS DE EXTERIOR CON VIDRIO  
COLEÇÃO PORTAS DE EXTERIOR COM VIDRO

**STRUGAL A 600 1VEL**



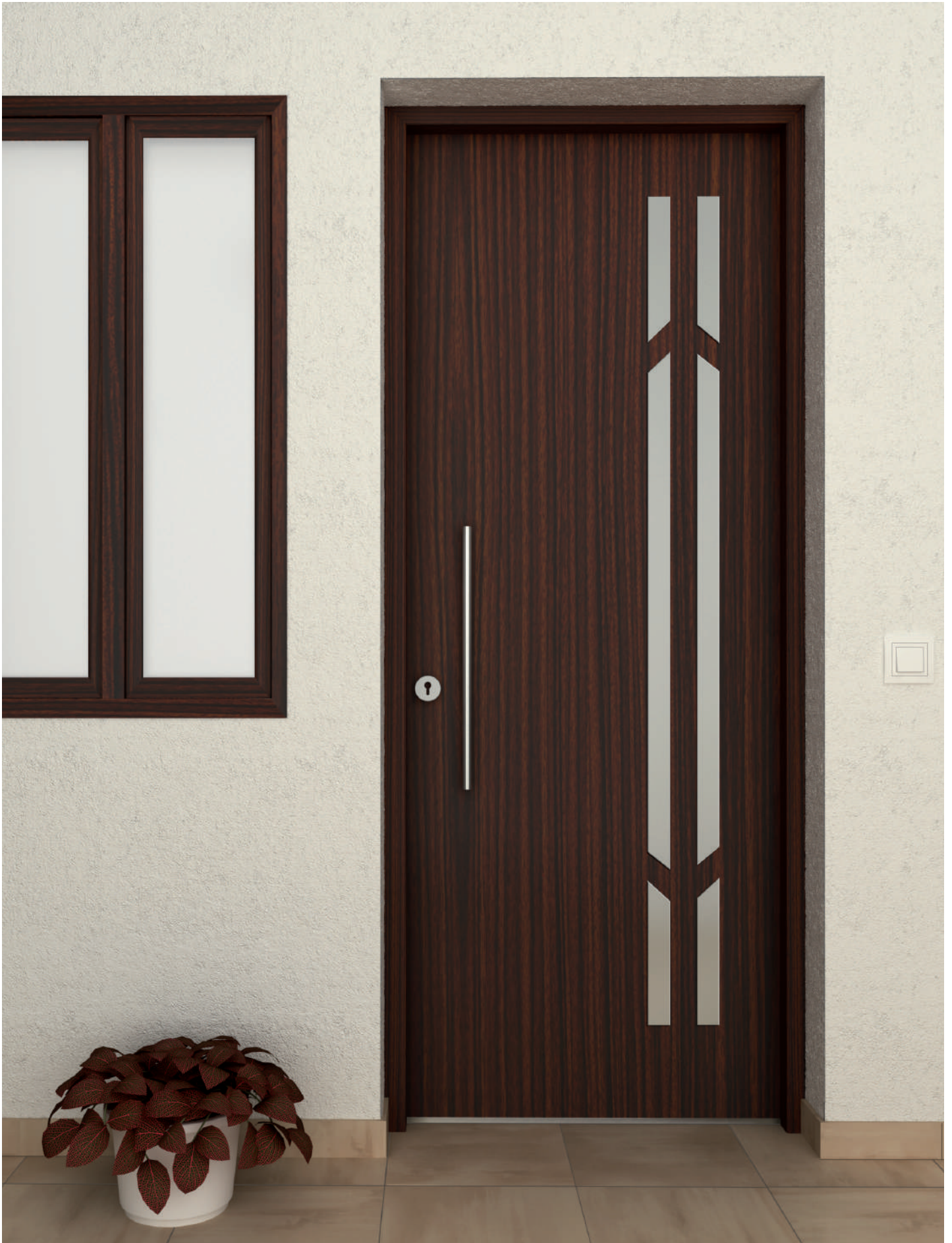

COLECCIÓN PUERTAS DE EXTERIOR CON VIDRIO  
COLEÇÃO PORTAS DE EXTERIOR COM VIDRO

**STRUGAL A 600 2VEL**





COLECCIÓN PUERTAS DE EXTERIOR CON VIDRIO  
COLEÇÃO PORTAS DE EXTERIOR COM VIDRO

**STRUGAL A 600 3VE**





COLECCIÓN PUERTAS DE EXTERIOR CON VIDRIO  
COLEÇÃO PORTAS DE EXTERIOR COM VIDRO

**STRUGAL A 600 5VE**







COLECCIÓN PUERTAS DE EXTERIOR CON VIDRIO  
COLEÇÃO PORTAS DE EXTERIOR COM VIDRO

**STRUGAL A 600 3VA**





COLECCIÓN PUERTAS DE EXTERIOR CON VIDRIO  
COLEÇÃO PORTAS DE EXTERIOR COM VIDRO

**STRUGAL A 600 4VE**





# Características técnicas

## Características técnicas



### Colección lisa | Fresada | Incrustación | Con duelas | Con vidrio

Coleção lisa | Fresada | Incrustação de alumínio | Com aduelas | Com vidro

#### MEDIDAS ESTÁNDAR BLOCK

Medidas standard block

#### INSTALACIÓN A PREMARCO

Instalação a pré-aro

#### INSTALACIÓN DIRECTO OBRA

Direto obra

MEDIDA HOJA Medida folha		MEDIDA HOJA + MARCO Medida folha + aro		MEDIDA HOJA + MARCO Medida folha + aro	
Ancho (mm) Largura	Alto (mm) Altura	Ancho (mm) Largura	Alto (mm) Altura	Ancho (mm) Largura	Alto (mm) Altura
820	2030 / 2110	861	2055 / 2135	893	2071 / 2151
920	2030 / 2110	961	2055 / 2135	993	2071 / 2151

#### MEDIDAS ESPECIALES

Medidas especiais

#### MEDIDA TOTAL HOJA + MARCO

Medida total folha + aro

	Ancho Largura	Alto Altura
Marco Aro 120x31	Máx: 1041 mm	Máx: 2425 mm
Marco Aro 120x47	Máx: 1073 mm	Máx: 2441 mm

#### MEDIDAS MARCO PUERTA EXTERIOR

Medidas aro porta exterior

#### DIRECTO A OBRA

Direto obra

#### CON PREMARCO

Pré-caixilho

120x47 mm

120x31 mm

#### MEDIDAS TAPAJUNTAS / SOLAPES

Medidas tapajuntas/remate

45 mm / 70 mm / 90 mm  
Ext 90 x 42 mm / Ext 90 x 142 mm

#### NORMATIVA

Normativa

**CLASIFICACIÓN GRADO RC3 ANTIEFRACCIÓN**  
UNE EN 1627: 2011  
Classificação grau RC3 antiefracção  
UNE EN 1627: 2011

**CLASIFICACIÓN CLASE 5 IMPACTO UNE EN 13049:2003**  
Classificação classe 5 impacto une en 13049:2003

**CLASIFICACIÓN CATEGORÍA 5 UNE EN 1191**  
Classificação category 5 UNE EN 1191



# FRENTES DE ARMARIO

## FRENTES DE ARMÁRIOS

Los frentes de armario STRUGAL son una alternativa a los frentes de armario en madera, convencionales del mercado.

Ofrecen ventajas de DURABILIDAD al no desajustarse ni perder su forma original por el uso. RESISTENCIA al contacto con el agua y a la humedad, y al ataque de insectos como la termita y la carcoma. Permite igualar modelos y acabados con las puertas y rodapiés.

Sistema de apertura abatible y corredera, se fabrican en medidas especiales y sin límite de hojas.

As frentes de armários STRUGAL são uma alternativa às frentes de armários em madeira, convencionais do mercado.

Oferecem vantagens de DURAÇÃO pelo facto de não se desajustarem nem perderem a sua forma original devido ao uso. RESISTÊNCIA ao contacto com a água e à humidade, e ao ataque de insetos como a térmita e o caruncho. Permite que se igualem modelos e acabamentos com as portas e rodapés.

Sistema de abertura rebatível e caixilharia, fabricam-se em medidas especiais e sem limite de folhas.



# Frentes de armario corredera

## Frentes de armários caixilharia

### COLECCIÓN LISA

Coleção lisa

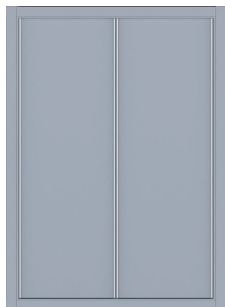

STRUGAL ARC 100C

### COLECCIÓN FRESADA

Coleção fresada

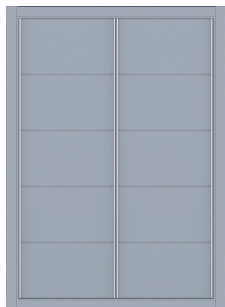

STRUGAL ARC 200 4FH

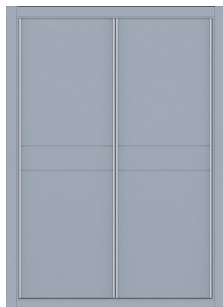

STRUGAL ARC 200 2FH



STRUGAL ARC 200 4FH2



STRUGAL ARC 200 2FV

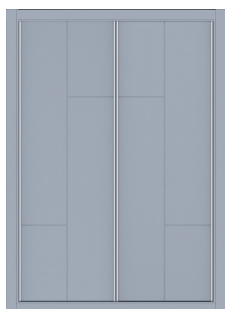

STRUGAL ARC 200  
2FH1FV

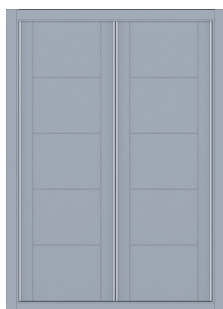

STRUGAL ARC 200  
4FH2FV

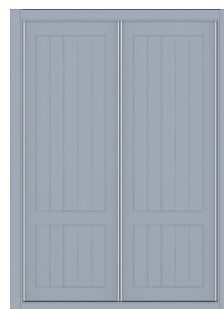

STRUGAL ARC 200 2PF

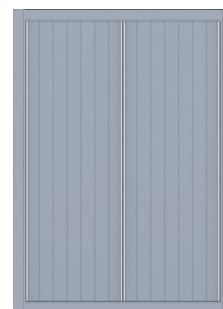

STRUGAL ARC 200 FV

### MEDIDA MÁXIMA HUECO

Medida máxima espaço

Alto Altura	Ancho Largura
2470 mm	Ilimitado Ilimitado

### MEDIDAS FABRICACIÓN HOJA

Medida fabrico Folha

Alto máx Altura máx	Ancho máx Largura máx	Ancho mín Largura mín
2400 mm	1480 mm	450 mm



SISTEMA DE FRENO opcional.  
SISTEMA DE TRAVÃO opcional.



Posibilidad de hoja en espejo.  
Possibilidade de folha em espelho.





FRENTES DE ARMARIO CORREDERA  
FRENTES DE ARMÁRIOS CAIXILHARIA

**STRUGAL ARC 200 4HF1**

# Frentes de armario abatible

Frentes de armário rebatíveis

## COLECCIÓN LISA

Coleção lisa



STRUGAL ARA 100C

## COLECCIÓN FRESADA

Coleção fresada

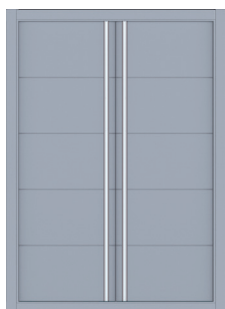

STRUGAL ARA 200 4FH



STRUGAL ARA 200 2FH



STRUGAL ARA 200 4FH2



STRUGAL ARA 200 2FV

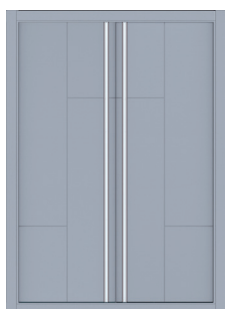

STRUGAL ARA 200  
2FH1FV



STRUGAL ARA 200  
4FH2FV

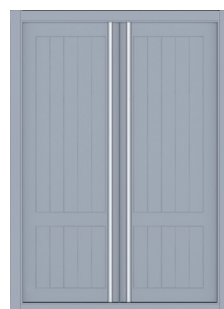

STRUGAL ARA 200 2PF

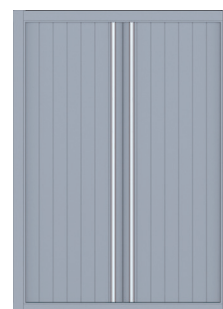

STRUGAL ARA 200 FV

### MEDIDA MÁXIMA HUECO

Medida máxima espaço

Alto	Altura	Ancho	Largura
2430 mm		Ilimitado	Ilimitado

### MEDIDAS FABRICACIÓN HOJA

Medida fabrico Folha

Alto máx	Ancho máx	Ancho mín
Altura máx	Largura máx	Largura mín
2400 mm	700 mm	350 mm



Sistema SOFT CLOSE incluido.  
Sistema SOFT CLOSE incluido.

STRUGAL





FRENTES DE ARMARIO ABATIBLES  
FRENTES DE ARMÁRIO REBATÍVEIS

**STRUGAL ARA 100C**



# Frentes de armario corredera

## Panel japonés

Frentes de armários caixilharia. Painel japonês

Esta opción de apertura corredera, permite llegar a una altura de 3270 mm, sin perder la estabilidad y rigidez de la hoja, con el perfil de refuerzo vertical.

Esta opção de abertura de correr permite que se chegue a uma altura de 3270 mm, sem se perder a estabilidade e a rigidez da folha, com o perfil de reforço vertical.

### MEDIDA MÁXIMA HUECO

Medida máxima espaço

Alto Altura	Ancho Largura
3270 mm	<b>Ilimitado</b> Ilimitado

### MEDIDAS FABRICACIÓN HOJA

Medida fabrico Folha

Alto máx Altura máx	Ancho máx Largura máx	Ancho mín Largura mín
< 2600 mm	1480 mm	450 mm
> 2600 mm Hasta 3200 mm Até 3200 mm	1480 mm	600 mm



SISTEMA DE FRENO opcional.  
SISTEMA DE TRAVÃO opcional.



FRENTES DE ARMARIO CORREDERA PANEL JAPONÉS  
FRENTES DE ARMÁRIOS CAIXILHARIA PAINEL JAPONÊS

**STRUGAL ARJ 100C**

# RODAPIÉ

Rodapé

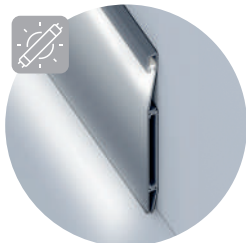

**Preparado para añadir luz LED (no incluida).**  
Preparado para adicionar luz LED (não incluida).

Rodapiés con características de inalterabilidad al paso del tiempo. Resistencia a la humedad y a las patologías de insectos y microorganismos. Fácil instalación. El sistema de clipaje permite montar y desmontar para el paso de cableado o para mantenimiento.

Opción estándar y opción para luz LED.

Estéticamente permite unificar acabados con las puertas interiores, puertas exteriores, frentes de armario, ventanas y rodapiés.

Rodapés com características de inalterabilidade com a passagem do tempo. Resistência à humidade e às patologias de insetos e micro-organismos. Instalação fácil. O sistema de grampeamento permite a montagem e desmontagem para a passagem de cablagem ou para manutenção.

Opcão standard e opcão para luz LED.

Esteticamente, permite a unificação de acabamentos com as portas interiores, portas exteriores, frentes de armários, janelas e rodapés.







**RODAPIÉ**  
RODAPÉ







# DISEÑO PERSONALIZADO

## DESING PERSONALIZADO

Las puertas de interior abatibles y correderas, las puertas exteriores, los frentes de armario y rodapiés añaden valor estético a los proyectos de interiorismo y arquitectura. El conjunto de los productos permite unificar la imagen y el concepto estético de un espacio.

STRUGAL propone, una gama de acabados con colores y texturas de tendencia de alta calidad. Dispone de modelos que corresponden a diseños sobrios y elegantes. El cliente, tiene la posibilidad de personalizar y hacer combinaciones entre las variables de acabados estándar o especiales, modelos y accesorios, según sus necesidades.

As portas de interior rebatíveis e caixilharias, as portas exteriores, as frentes de armários e os rodapés, acrescentam valor estético aos projetos de decoração de interiores e arquitetura. O conjunto dos produtos permite a unificação da imagem e do conceito estético de um espaço.

A STRUGAL propõe uma gama de acabamentos com cores e texturas de tendência de alta qualidade. Dispõe de modelos que correspondem a concepções sóbrias e elegantes. O cliente tem a possibilidade de personalizar e efetuar combinações entre as variáveis de acabamentos standard ou especiais, modelos e acessórios, de acordo com as suas necessidades.



# ACABADOS

## ACABAMENTOS

### ■ COLORES ESTÁNDAR | CORES STANDARD

STOCK EN MEDIDAS ESTÁNDAR  
STOCK EM MEDIDAS STANDARD



BLANCO MATE



GRIS ANTRACITA



GRIS TRÁFICO



MARFIL CLARO



GRIS BEIGE



VERDE PÁLIDO.



STG



GRIS BASALTO



GRIS UMBRÍA



MARRÓN COBRE



MARRÓN NUEZ



AZUL ZAFIRO

### ■ MADERA | MADEIRA

STOCK EN MEDIDAS ESTÁNDAR  
STOCK EM MEDIDAS STANDARD

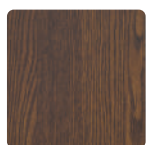

ROBLE OSCURO

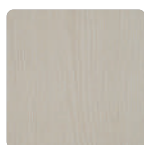

ROBLE BLANCO

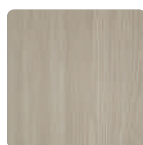

PINO GRIS



EMBERO

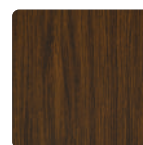

NOGAL

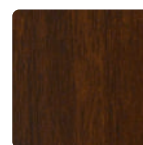

NOGAL OSCURO

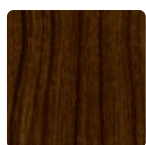

NOGAL ESPAÑOL

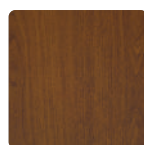

ROBLE GOLDEM

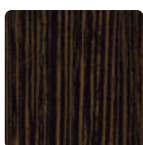

WENGUÉ



HAYA

### ■ COLORES ESPECIALES | CORES ESPECIAIS

Consultar opciones y disponibilidad e incrementos sobre el precio estándar.

Consultar opções e disponibilidade e aumentos do preço standard.

Todos los acabados excepto el BLANCO MATE son texturados.  
Todos os acabamentos, à exceção do BRANCO MATE são texturados.

Los colores y las imágenes que los representan son orientativos y pueden presentar alguna diferencia en cuanto al patrón original. En los acabados con efecto madera pueden producirse pequeños cambios de tono de una sublimación a otra.

As cores e as imagens que as representam são indicativas e podem apresentar alguma diferença em relação ao padrão original. Nos acabamentos com efeito madeira podem ocorrer pequenas alterações de tonalidade de uma sublimação para outra.





# ACCESORIOS Y COMPLEMENTOS

## ACESSÓRIOS E COMPLEMENTOS

### ■ PUERTAS INTERIOR | PORTAS INTERIORES



**JUEGO MANILLA ROSETA CUADRADA RECTA  
NÍQUEL SATINADO**  
JOGO MANILHA ROSETA QUADRADA RETA NÍQUEL  
ACETINADO



**JUEGO MANILLA ROSETA REDONDA RECTA  
NÍQUEL SATINADO**  
JOGO MANILHA ROSETA QUADRADA RETA  
NÍQUEL ACETINADO



**JUEGO MANILLA ROSETA CUADRADA RECTA INOX**  
JOGO MANILHA ROSETA QUADRADA RETA INOX



**JUEGO MANILLA ROSETA REDONDA CURVA  
NÍQUEL SATINADO**  
JOGO MANILHA ROSETA REDONDA CURVA  
NÍQUEL ACETINADA



**JUEGO MANILLA ROSETA CUADRADA RECTA  
DESCENDIENTE**  
JOGO MANILHA ROSETA QUADRADA RETA  
DESCENDENTE



**JUEGO MANILLA ROSETA REDONDA RECTA  
DESCENDIENTE NÍQUEL SATINADO**  
JOGO MANILHA ROSETA REDONDA RETA  
DESCENDENTE NÍQUEL ACETINADO



**JUEGO MANILLA ROSETA CUADRADA RECTA MATE**  
JOGO MANILHA ROSETA QUADRADA RETA MATE



**JUEGO MANILLA ROSETA REDONDA RECTA ORO**  
JOGO MANILHA ROSETA REDONDA RETA OURO



**JUEGO MANILLA ROSETA REDONDA RECTA INOX**  
 JOGO MANILHA ROSETA REDONDA RETA INOX



**CONDENA REDONDA NÍQUEL SATINADO**  
 BLOQUEIO REDONDO NÍQUEL ACETINADO



**CONDENA CUADRADA INOX**  
 BLOQUEIO QUADRADO INOX



**MANILLÓN 192 ONLY NS**  
 MANILHA 192 ONLY NS



**JUEGO TIRADOR REDONDO PUERTA CORREDERA NÍQUEL SATINADO**  
 JOGO PUXADOR REDONDO PORTA DE CORRER NÍQUEL ACETINADO

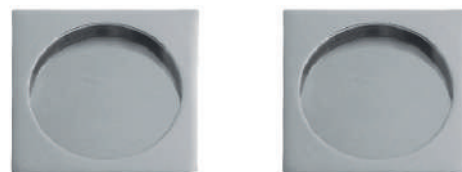

**JUEGO TIRADOR CUADRADO PUERTA CORREDERA NÍQUEL SATINADO**  
 JOGO PUXADOR QUADRADO PORTA DE CORRER NÍQUEL ACETINADO

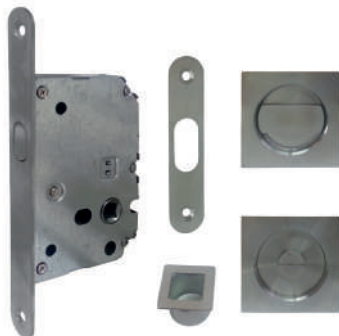

**KIT CORREDERA COND C/C NS**  
 KIT CAIXILHARIA COND C/C NS



**KIT CORREDERA COND C/R NS**  
 KIT CAIXILHARIA COND C/R NS



POMOS | PUXADOR

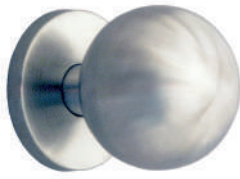

**POMO PUERTA BOLA INOX**  
PUXADOR PORTA ESFERA  
INOX



**POMO PUERTA LATÓN MATE**  
PUXADOR PORTA LATÃO  
MATE



**POMO PUERTA NEGRO**  
PUXADOR PORTA PRETO



**POMO PUERTA BRONCE**  
PUXADOR PORTA BRONZE

CLAVOS | PREGOS



**CLAVO DORADO**  
PREGO  
DOURADO



**CLAVO BRONCE**  
PREGO BRONZE



**CLAVO NEGRO  
REDONDO**  
PREGO PRETO  
REDONDO



**CLAVO NEGRO  
CUADRADO**  
PREGO PRETO  
QUADRADO



**CLAVO NEGRO  
ESTRELLA**  
PREGO PRETO  
ESTRELA

TIRADOR | PUXADOR



**TIRADOR 2140 INOX. LONGITUDES  
DISPONIBLES - 35, 65, 140 cm**  
PUXADOR 2140 INOX.  
COMPRIMENTOS DISPONÍVEIS  
35, 65, 140 cm



**TIRADOR ALUMINIO RECTO  
ANODIZADO MATE**  
PUXADOR ALUMÍNIO RETO  
ANODIZADO MATE



**TIRADOR ALUMINIO RECTO  
NEGRO**  
PUXADOR ALUMÍNIO RETO  
PRETO

MANILLAS | MANILHA



MANILLA NEGRA  
MANILHA PRETA



MANILLA 497 ORO  
MANILHA 497 OURO



MANILLA 403 INOX  
MANILHA 403 INOX



MANILLA ZEUS ALNS  
MANILHA ZEUS ALNS



MANILLA RENTAL ALNS  
MANILHA RENTAL ALNS







# SOSTENIBILIDAD

## SUSTENTABILIDADE



En STRUGAL aplicamos una estricta política medioambiental en línea con la responsabilidad social de la empresa. Por ello, **reciclamos y trabajamos con materiales sostenibles.**

Certificamos nuestra excelencia en política medioambiental mediante una **DAP (Declaración Ambiental de Producto)** certificada por AENOR. Gracias a esta certificación ofrecemos a nuestros clientes un perfil ambiental fiable, relevante, transparente, comparable y verificable, que comunica el respeto medioambiental de la empresa.

Prácticamente la totalidad de los productos de aluminio pueden, desde un punto de vista técnico (factibilidad) y económico (rentabilidad), ser reciclados repetidamente, para producir nuevos productos, sin perder el metal su calidad y propiedades. La utilización de metales reciclados ahorra energía y preserva las fuentes de recursos naturales. Es por eso que el creciente uso del aluminio reciclado en diversas aplicaciones le da el reconocimiento de metal verde.

Nuestros centros de producción están dotados de estaciones depuradoras que minimizan el impacto de aguas residuales en los procesos de lacado y anodizado.

El ahorro energético y el uso de materiales sostenibles son un claro objetivo dentro de nuestra compañía. Por ello, colaboramos con los estudios de arquitectura, asesorándoles en sus proyectos y asegurando el cumplimiento, en todo momento, del Código Técnico de Edificación. El uso adecuado de las Series STRUGAL con Rotura de Puente Térmico (RPT) contribuyen al ahorro energético en las edificaciones que llevamos a cabo.

Na STRUGAL aplicamos uma rigorosa política ambiental em consonância com a responsabilidade social da empresa. Por isso, **reciclamos e trabalhamos com materiais sustentáveis.**

Certificamos a nossa excelência em política ambiental mediante uma **DAP (Declaração Ambiental de Produto)** certificada pela AENOR. Graças a esta certificação, oferecemos aos nossos clientes um perfil ambiental fiável, relevante, transparente, comparável e verificável, que comunica o respeito da empresa pelo meio ambiente.

Praticamente todos os produtos de alumínio podem, do ponto de vista técnico (viabilidade) e económico (rentabilidade), ser reciclados repetidamente, para o fabrico de novos produtos, sem que o metal perca a sua qualidade e as suas propriedades. A utilização de metais reciclados poupa energia e preserva as fontes de recursos naturais. É por isso que o crescente uso do alumínio reciclado em diversas aplicações lhe confere o reconhecimento de metal verde.

Os nossos centros de produção estão dotados de estações de tratamento que minimizam o impacto das águas residuais nos processos de lacagem e anodização.

A poupança energética e o uso de materiais sustentáveis são um claro objetivo na nossa empresa. Por isso, colaboramos com os estúdios de arquitetura, prestando-lhes assessoria nos seus projetos e garantindo o cumprimento constante do Código Técnico da Construção. O uso adequado das Séries STRUGAL com Rutura de Ponte Térmica (RPT) contribuem para a poupança energética nas edificações que efetuamos.

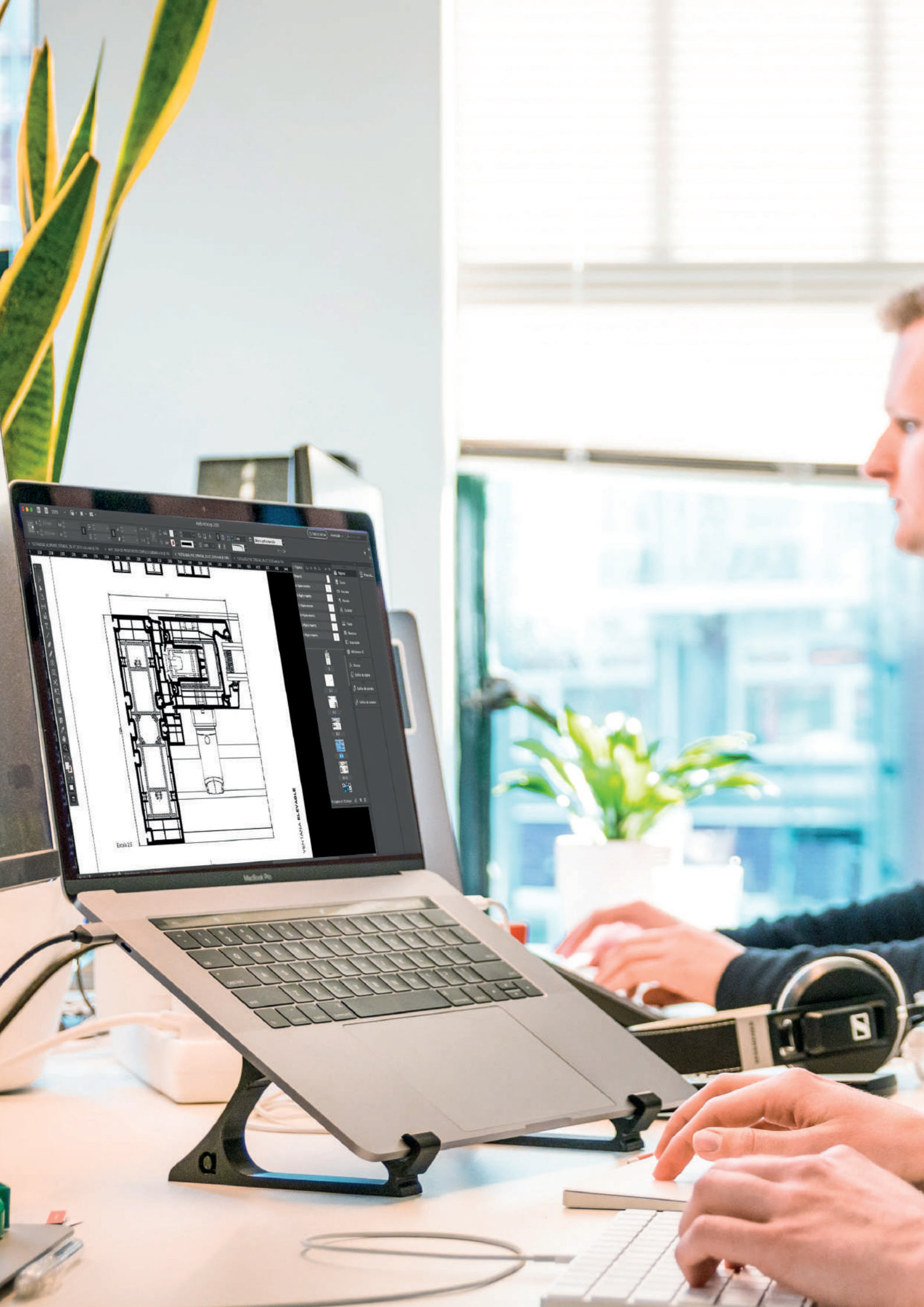



# AL SERVICIO DEL INSTALADOR

AO SERVIÇO DO INSTALADOR: ASSISTÊNCIA TÉCNICA

## ASISTENCIA TÉCNICA

STRUGAL cuenta con un **Servicio de Asistencia Técnica pionero en el sector del aluminio** para la atención individualizada de las consultas técnicas y normativas de instaladores, arquitectos y promotores.

- Resolución de detalles y encuentros en obra.
- Cálculo de estructuras de sistemas de aluminio.
- Asesoramiento CTE.
- Marcado CE.

## SOFTWARE PRESUPUESTACIÓN

STRUGAL pone a su disposición dos programas de presupuestación y gestión de pedidos de fácil manejo que le facilitará todas sus operaciones diarias. Consulte qué opción se adapta mejor a sus necesidades.

- Actualizado en tiempo real.
- Posibilidad de introducir su logotipo en los presupuestos.
- Consulta del estado de sus pedidos online.
- Modificación y ajuste de márgenes.

## MARCADO CE

**El MARCADO CE es un pasaporte técnico para el producto en Europa.** Significa que el producto cumple con las normas impuestas en las Directivas Europeas para ser comercializado en cualquier país perteneciente a la (UE) N° 305/2011.

Esta certificación es de carácter obligatorio desde febrero de 2010 para la comercialización de ventanas y puertas peatonales exteriores.

**Respondemos a la normativa con el Marcado CE en todos nuestros productos.**

## ASSISTÊNCIA TÉCNICA

A STRUGAL conta com um **Serviço de Assistência Técnica pioneiro no setor do alumínio** para a atenção individualizada das consultas técnicas e normativas de instaladores, arquitetos e promotores.

- Resolução de detalhes e encontros na obra.
- Cálculo de estruturas de sistemas de alumínio.
- Assessoria CTE.
- Marcação CE.

## SOFTWARE ORÇAMENTAÇÃO:

A STRUGAL põe à sua disposição dois programas de orçamentação e gestão de pedidos de fácil manuseamento que lhe facilitará todas as suas operações diárias. Consulte que opção se adapta melhor às suas necessidades.

- Atualizado em tempo real.
- Possibilidade de introduzir o seu logótipo nos orçamentos.
- Consulta do estado dos seus pedidos online.
- Modificação e ajuste de margens.

## MARCAÇÃO CE

**A MARCAÇÃO CE é um passaporte técnico para o produto na Europa.** Significa que o produto cumpre as normas impostas pelas Diretivas Europeias para ser comercializado em qualquer país pertencente à (UE) N° 305/2011.

Esta certificação passou a ter carácter obrigatório desde fevereiro de 2010 para a comercialização de janelas e portas pedonais exteriores.

**Respondemos à normativa com a Marcação CE em todos os nossos produtos.**





# SOLVENCIA EN PRODUCCIÓN

## SOLVÊNCIA NA PRODUÇÃO

Los centros de corte y mecanizado más modernos y automatizados de España nos permiten responder con **total solvencia e inmediatez a las más exigentes demandas de producción.**

En la actualidad contamos con una capacidad de producción de aluminio y PVC de 250.000 unidades al año, lo que nos posiciona como **la empresa líder del sector en España.**

Nuestras líneas de producción están totalmente informatizadas a través de nuestro software de producción que nos permite tener un conocimiento a tiempo real de las cargas y flujos de las diferentes líneas.

Esto nos lleva a tener un estricto control sobre el proceso productivo optimizando los tiempos y costes de fabricación.

Todo el proceso productivo está diseñado y ejecutado en función de las normativas vigentes con los controles de calidad y ensayos más exigentes que **garantizan un producto final de máxima calidad.**

Os centros de corte e mecanização mais modernos e automatizados de Espanha permitem-nos responder, com **total solvência e de imediato, aos mais exigentes pedidos de produção.**

Na atualidade contamos com uma capacidade de produção de alumínio e PVC de 250.000 unidades por ano, o que nos coloca na posição **de empresa líder do setor em Espanha.**

As nossa linhas de produção estão totalmente informatizadas através do nosso software de produção que nos permite ter um conhecimento em tempo real das cargas e fluxos das diferentes linhas.

Isto leva-nos a ter um rigoroso controlo sobre o processo produtivo otimizando os tempos e custos de fabricação.

Todo o processo produtivo está desenhado e executado em função das normativas vigentes, com os controlos de qualidade e ensaios mais exigentes que **garantem um produto final de máxima qualidade.**





**STRUGAL**

SISTEMAS DE  
ALUMINIO Y PVC  
PARA ARQUITECTURA  
E INDUSTRIA



# SISTEMA DE **DISTRIBUCIÓN**

## SISTEMA DE **DISTRIBUIÇÃO**

STRUGAL dispone de un Sistema Integral de Distribución con flota de camiones propia que conecta “puerta a puerta” el Centro Productivo con el instalador semanalmente en cualquier punto de la península gracias a su ubicación estratégica.

Porque el tiempo es importante, porque nuestros clientes no pueden esperar, porque necesitamos la máxima eficacia en distribución.

A STRUGAL dispõe de um Sistema Integral de Distribuição com frota própria de camiões que conecta “porta a porta” o Centro Produtivo com o instalador, semanalmente e em qualquer ponto da península, graças à sua localização estratégica.

Porque o tempo é importante, porque os nossos clientes não podem esperar, porque precisamos a máxima eficacia na distribuição.

**STRUGAL, logística de futuro.**  
STRUGAL, logística para o futuro.

Todos los datos incluidos en este catálogo son únicamente a título informativo, por tanto, la empresa no se hace responsable de posibles errores de impresión u otros de carácter técnico y tipográfico.

STRUGAL se reserva el derecho de modificación de la información aportada.

Queda prohibida la reproducción total y parcial de este documento, salvo autorización expresa de STRUGAL.

Las puertas en contacto directo con el sol pueden sufrir alteraciones a partir de los 50°C por el efecto bimetálico.

Todos los sistemas incluidos en este catálogo están patentados y son propiedad exclusiva de STRUGAL, estando protegidos por Ley.

STRUGAL no se responsabilizará del uso incorrecto de sus sistemas.

Todos os dados incluídos deste catálogo são meramente indicativos, por conseguinte a empresa não se responsabiliza por possíveis erros de impressão ou outros de carácter técnico e tipográfico.

A STRUGAL reserva-se o direito de modificação da informação proporcionada.

Fica proibida a reprodução total e parcial deste documento, salvo autorização expressa da STRUGAL.

Os sistemas de janelas e portas em contato direto com o sol podem sofrer alterações a partir de 50°C ou sujeitos a amplitudes bruscas de temperatura.

Todos os sistemas incluídos neste catálogo estão patenteados e são propriedade exclusiva da STRUGAL, estando protegidos por lei.

A STRUGAL não se responsabilizará pelo uso incorreto dos seus sistemas.



**STRUGAL**

**CENTRO TECNOLÓGICO**



**STRUGAL**

## ESPAÑA

### STRUGAL GALLERY

#### MADRID

C/ Columela Nº9, 28001, Madrid T. 919 908 272  
gallery.madrid@strugal.com | strugalgallery.com

#### SEVILLA

Pol. Ind. La Red Sur, C/ La Red Nueve Nº 11, 41500,  
Alcalá de Guadaíra. Sevilla  
T. (0034) 955 630 150 | strugal@strugal.com  
gallery.sevilla@strugal.com | strugalgallery.com

### CENTROS DE PRODUCCIÓN

Centros de produção

#### STRUGAL

Pol. Ind. La Red Sur, C/ La Red Nueve Nº 11, 41500,  
Alcalá de Guadaíra. Sevilla  
T. (0034) 902 151 514 | strugal@strugal.com

#### STRUGAL PANEL COMPOSITE (STACBOND)

Pol. Ind. de La Rozada, Viladecanes, C/ Isaac Prado  
Bodelón, parcela 2, 24516 Parandones, León  
T. (0034) 902 151 514 | strugal@strugal.com

#### STRUGAL ACCESORIOS (STAC)

Pol. Ind. La Picusa, C/ La Matanza s/n  
15900, Padrón. A Coruña  
T. (0034) 902 151 514 | strugal@strugal.com

#### NAZAN PVC

Pol. Ind. Manzanares, C/ II, parc. 46 - 51,  
13200, Manzanares. Ciudad Real  
T. (0034) 926 644 771 | nazan.pvc@nazan.es

#### NAZAN ALUMINIUM

Ctra. Tembleque 80, 45860, Villacañas. Toledo  
T. (0034) 925 118 037 | info@nazan.es

#### STRUGAL SOLAR

Pol. Ind. Manzanares, C/ XIV, parcelas 145 - 146 - 147  
13200, Manzanares. Ciudad Real  
T. (0034) 926 647 125 | manzanares@strugal.com

### CENTROS DE DISTRIBUCIÓN

Centros de distribuição

#### ÁLAVA

C/ Urartea 21 Pabellones 1-2 Pol. Ind. de Ali-Gobeo  
01010. Vitoria-Gasteiz | Álava-Araba  
T. (0034) 950 223 522 | vitoria@strugal.com

#### ALBACETE

Pol. Ind. Garisol C/ Juan García Rausell Nº 8, parcelas  
8 - 20, 02110, La Gineta. Albacete  
T. (0034) 967 241 630 | albacete@strugal.com

#### ALICANTE

Ctra. Alicante - Murcia, Pol. Industrial D Nº 11 03008,  
Aguamarga. Alicante  
T. (0034) 965 107 784 | alicante@strugal.com

#### ALMERÍA

Comercial Lupión. Pol. Ind. Sector 20  
C/ Bronce, parcelas 74 - 94, 04009. Almería  
T. (0034) 950 223 555 | ventas@aluminioslupion.es

#### ASTURIAS

C/ Peña Sobia, Nave S3, 33192 Llanera. Asturias  
T. (0034) 985 733 959 | oviedo@strugal.com

#### BADAJOS

Pol. Ind El Nevero (ampliación), Parc 13 - 18, 06006. Badajoz  
T. (0034) 924 273 836 | badajoz@strugal.com

#### CÁDIZ

Parque Empresarial Oeste C/ Algaida, parcelas 5 - 7  
11408, Jerez de la Frontera. Cádiz  
T. (0034) 956 141 874 | jerez@strugal.com

#### CIUDAD REAL

Pol. Ind. Manzanares, C/ XIV, parcelas 145 - 146 - 147  
13200, Manzanares. Ciudad Real  
T. (0034) 926 647 125 | manzanares@strugal.com

#### CÓRDOBA

Pol. Ind. Las Quemadas, C/ Gabriel Ramos Bejarano. Nº 26  
Parcela 124, 14014. Córdoba  
T. (0034) 957 282 208 | cordoba@strugal.com

#### GRANADA

Pol. Ind. Asegra, C/ Córdoba s/n 18210, Peligros. Granada  
T. (0034) 958 402 040 | granada@strugal.com

#### LAS PALMAS DE GRAN CANARIA

Comercial Jusanch, C/ Ferrallista Nº 2, 35219,  
Playa de Salinetas. Las Palmas  
T. (0034) 928 576 092 | perfiles@jusanch.com

#### HUELVA

Pol. Ind. Sepes, C/ Ribera del Guadiana Parc. 16 y 18 - 7,  
21400. Ayamonte. Huelva  
T. (0034) 959 327 005 | ayamonte@strugal.com

#### JAÉN

Parque Empresarial Nuevo Jaén, C/Beatriz Núñez,  
parcela 7, 23009. Jaén  
T. (0034) 953 281 030 | jaen@strugal.com

#### LLEIDA

C/ Conca de Barbera 10, 25300 Tárrega. Lleida.  
T. (0034) 973 105 648 | lleida@strugal.com

#### MADRID

C/ Río Guadarrama Nº 6, 28978 Cubas de la Sagra. Madrid  
T. (0034) 916 853 041 | madrid@strugal.com

#### MÁLAGA

Pol. Ind. Guadalhorce, C/ Gerald Brenan Nº 6 29004. Málaga  
T. (0034) 952 238 238 | malaga@strugal.com

#### MALLORCA

Pol. Ind. P-3, C/ Teixidors 16, 07360, Lloseta. Mallorca  
T. (0034) 971 873 088 | mallorca@strugal.com

#### SEVILLA

Pol. Ind. La Red Sur, C/ La Red Nueve Nº 11  
41500, Alcalá de Guadaíra. Sevilla  
T. (0034) 955 634 334 | sevilla@strugal.com

#### VALENCIA

Pol. Ind. Juan Carlos I C/ Gregal, parcelas 16 - 7, 16 - 8. 46440,  
Almussafes. Valencia  
T. (0034) 961 767 443 | valencia@strugal.com

#### VALLADOLID

Pol. Ind. San Cristóbal, C/ Plata 5, 47012, Valladolid  
T. (0034) 983 632 092 | valladolid@strugal.com

## PORTUGAL

### CENTROS DE DISTRIBUCIÓN

Centros de distribuição

#### SETÚBAL

Rua do Alto da Guerra Nº 2, parcela 124  
2910 - 011, Setúbal. Portugal  
T. (00351) 265 732 989 | setubal@strugal.com

ST

[www.strugal.com](http://www.strugal.com)

f @ p in